

14-Achs Plateauauflieger

Nutzlast: 143000 kg
alle Maße in mm

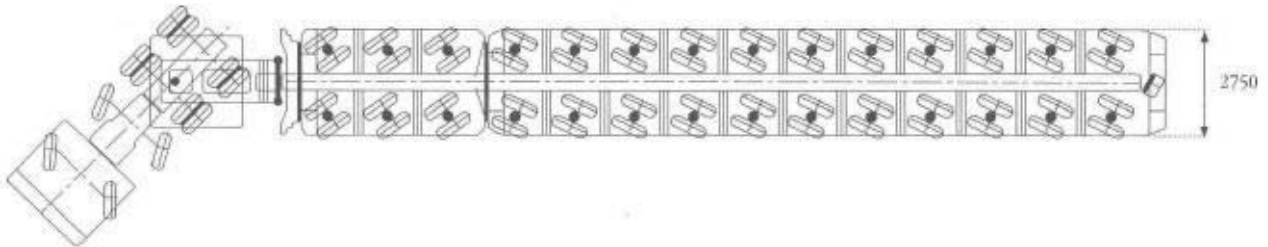
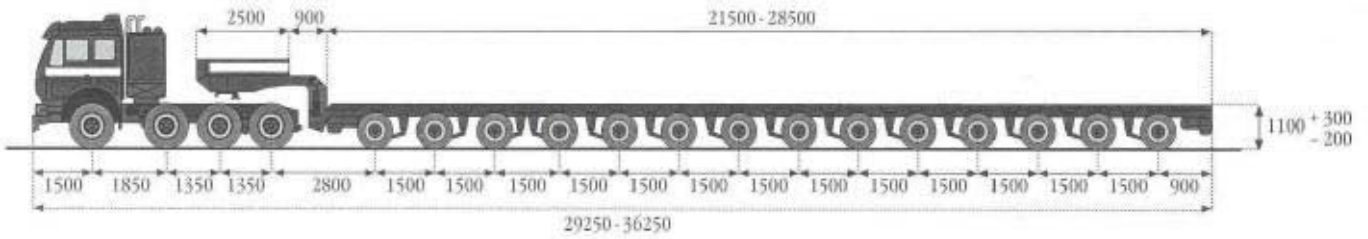

12-Achs Plateauauflieger

Nutzlast: 125000 kg
alle Maße in mm

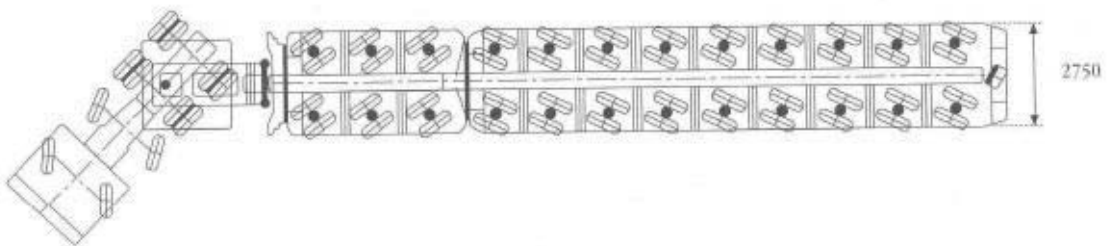
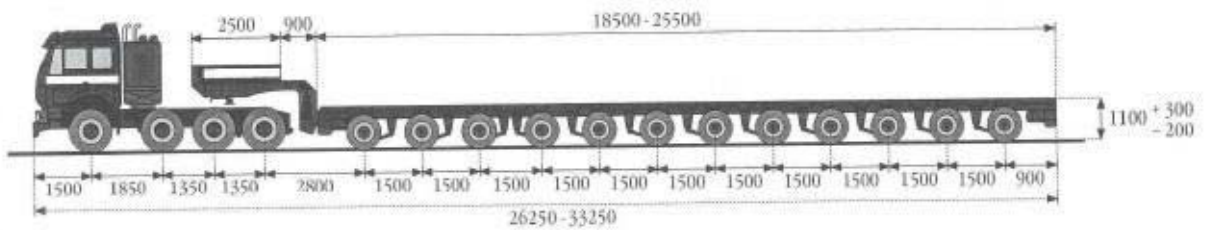

8-Achs Tiefbettauflieger mit teleskopierbarem Baggerbett

Nutzlast: 81000 kg
alle Maße in mm

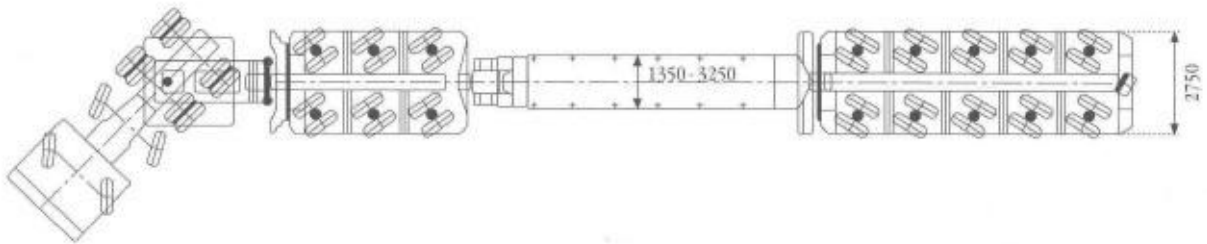
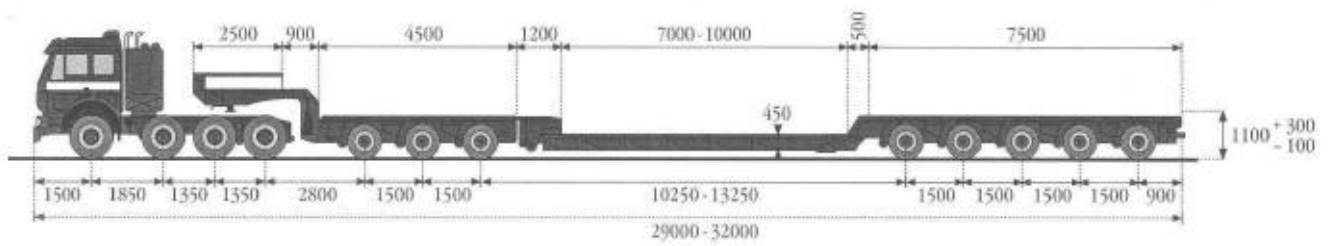

7-Achs Tiefbettauflieger mit teleskopierbarem Baggerbett

Nutzlast: 72000 kg
alle Maße in mm

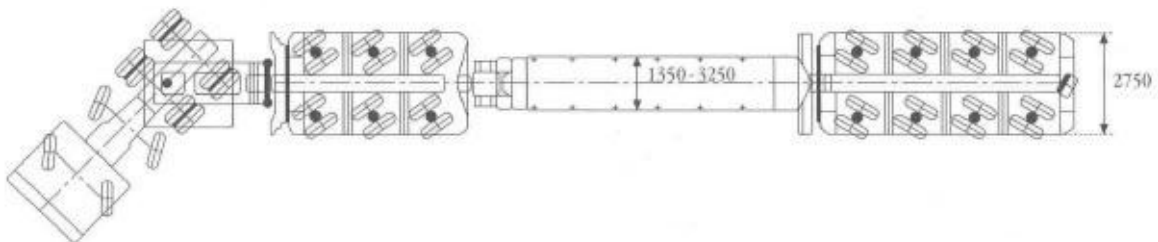
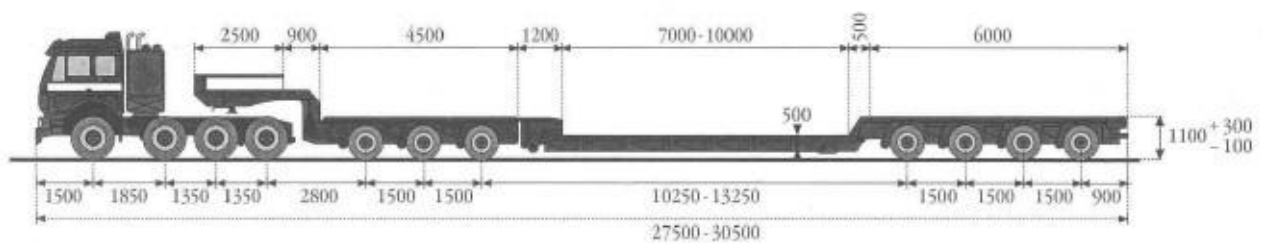

6-Achs Tiefbettauflieger mit teleskopierbarem Baggerbett

Nutzlast: 62000 kg
alle Maße in mm

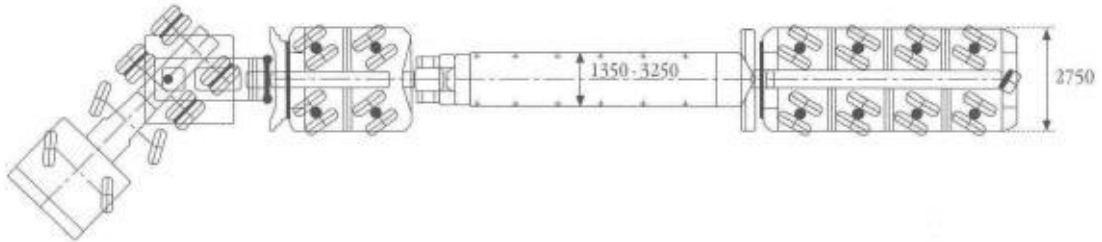
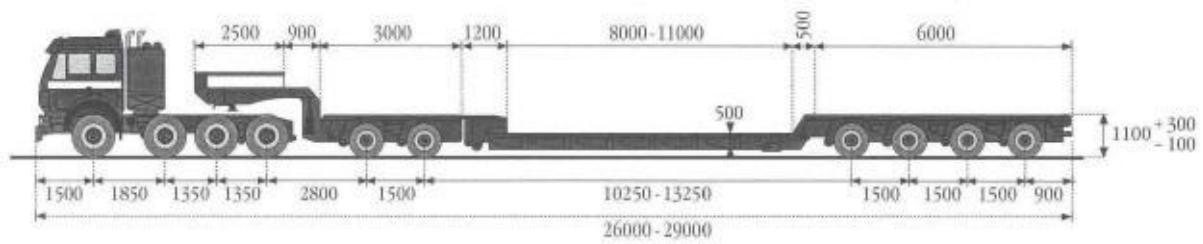

6-Achs Kesselbrücke austauschbare Trägerpaare, verbreiterbar auf 3600 innen

Nutzlast: 60000 - 68000 kg
alle Maße in mm

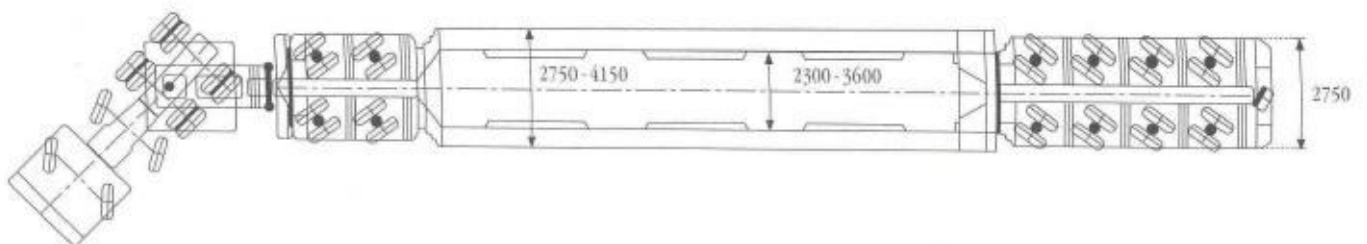
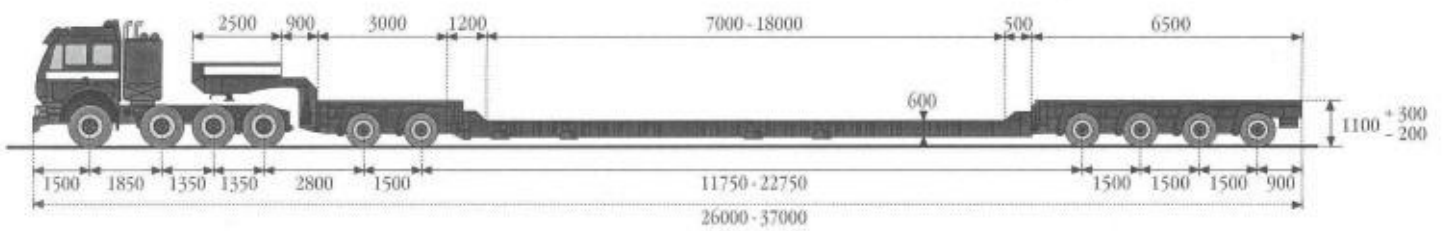

4-Achs Tiefbettaufleger

Schwannenhals abfahrbar,
Tiefbett verbreiterbar auf 3250 mm außen

Nutzlast: 44500 kg
alle Maße in mm

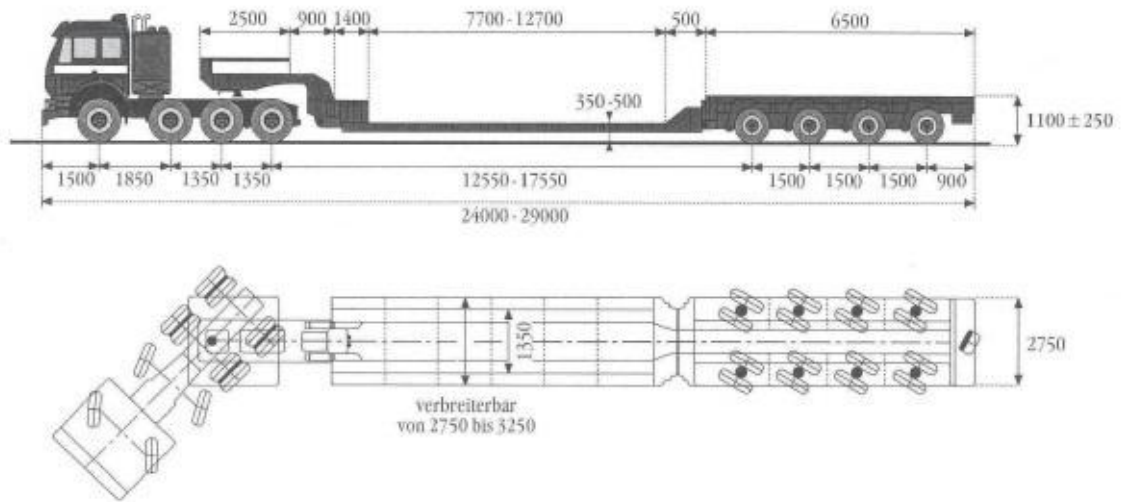

3-Achs Tiefbettaufleger

Schwannenhals abfahrbar
als Kesselbrücke einsetzbar

Nutzlast: 30300 kg
alle Maße in mm

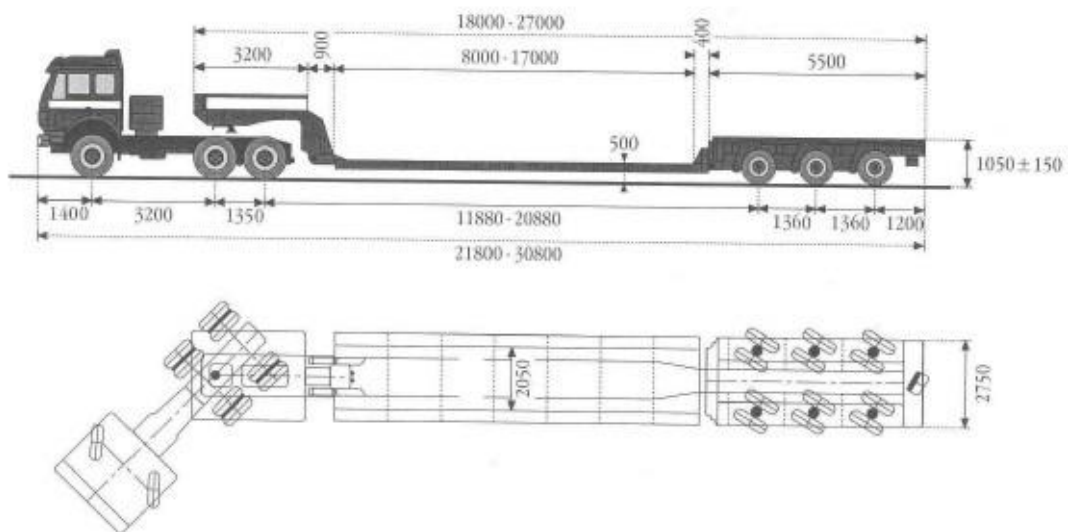

2-Achs Tiefbettauflieger

Schwannenhals abfahrbar, als Kesselbrücke einsetzbar,
verbreiterbar auf 3200 mm innen

Nutzlast: 22000 - 30000 kg
alle Maße in mm

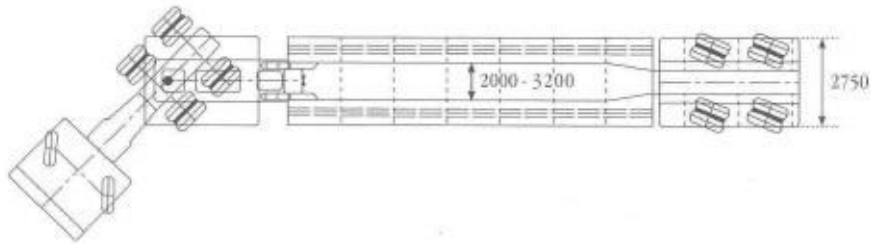
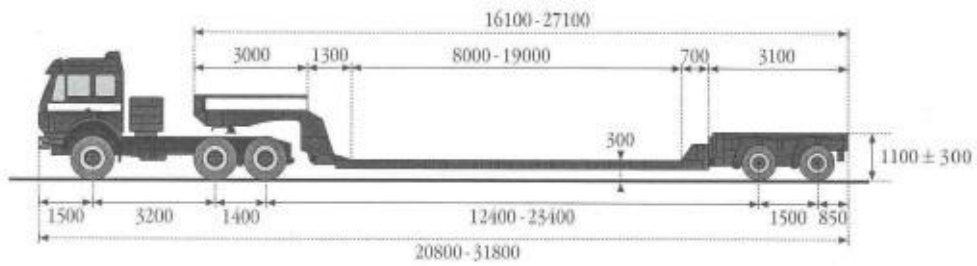

5-Achs Semi-Tieflader/Nachläufer

Nutzlast: 72000 kg
alle Maße in mm

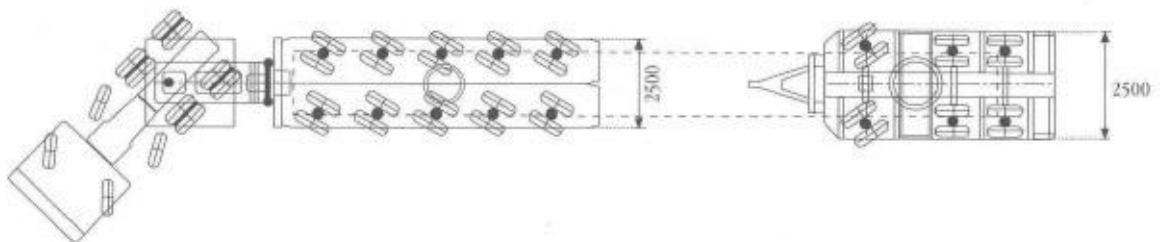
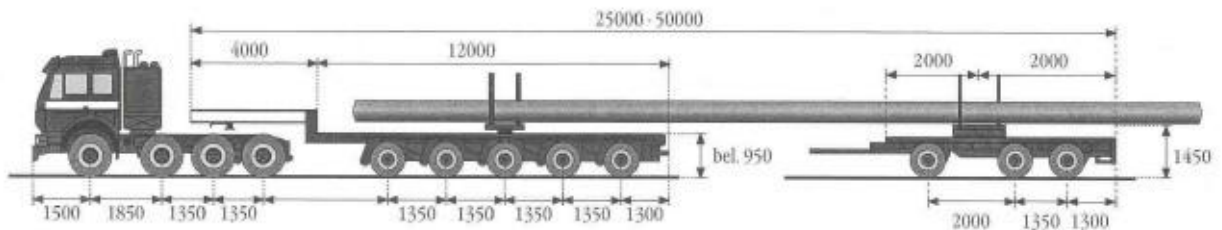

3-Achs Nachläufer

Nutzlast: 46000 kg
alle Maße in mm

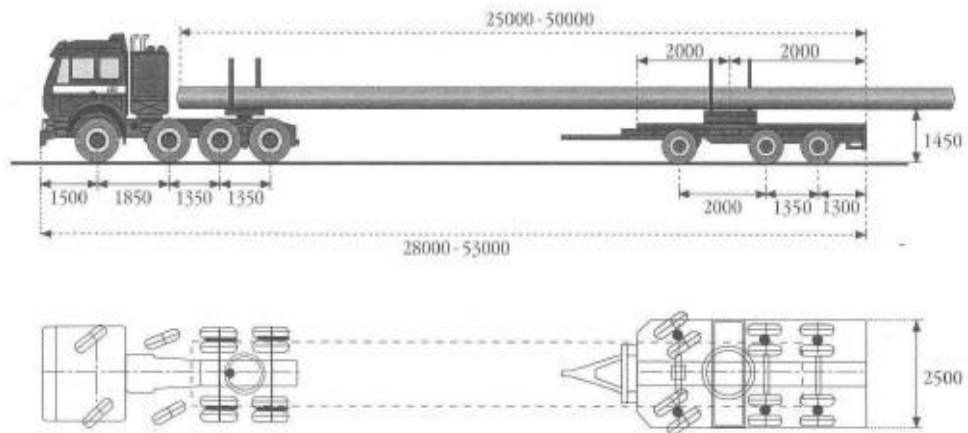

5-Achs Semi-Tieflader ausziehbar

Nutzlast: 51800 kg
alle Maße in mm

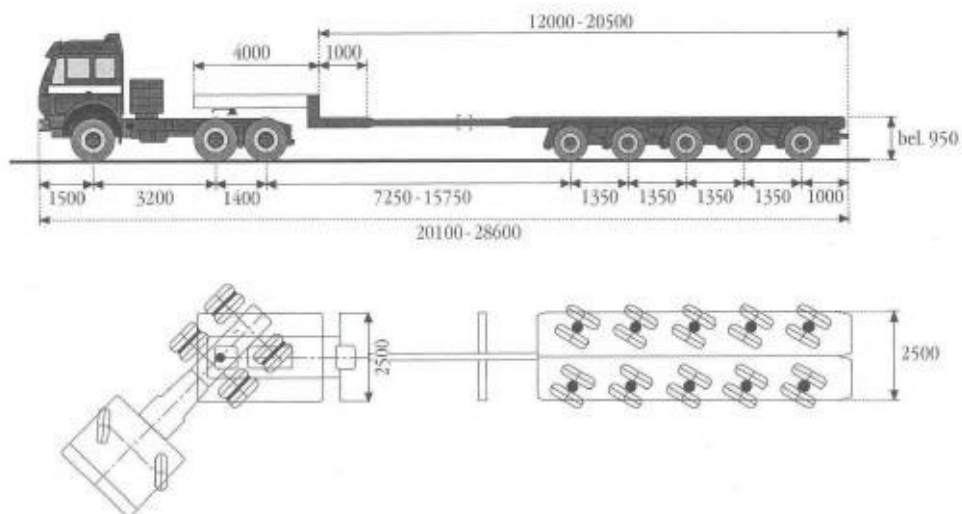

4-Achs Semi-Tieflader

ausziehbar, mit Auffahrrampe,
verbreiterbar auf 3000 außen

Nutzlast: 42000 kg
alle Maße in mm

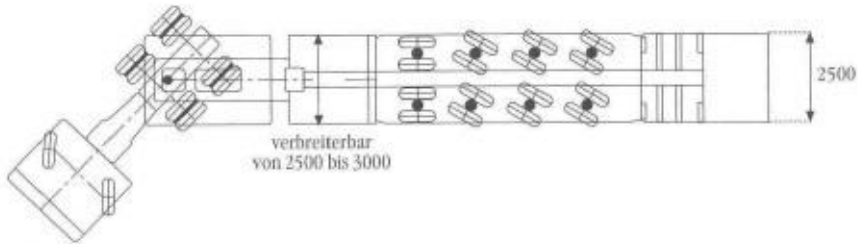
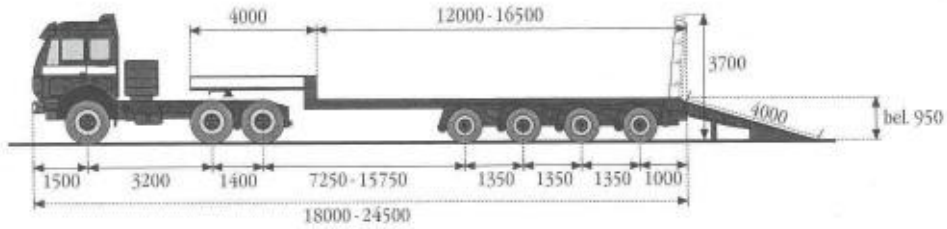

3-Achs Tele-Sattel

ausziehbar, mit Rungen

Nutzlast: 35000 kg
alle Maße in mm

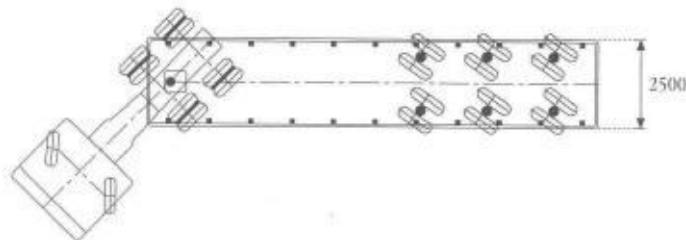
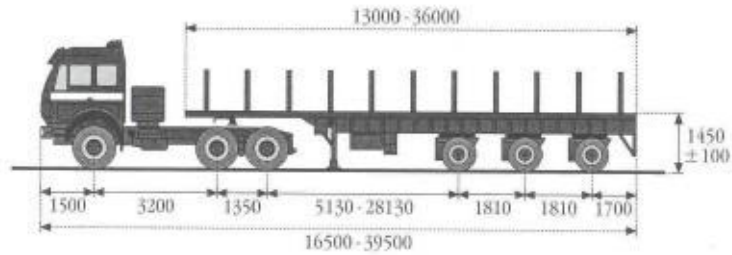

Motorwagen mit Ladekran I

Containerverriegelung,
Anhänger teleskopierbar, mit Auffahrampen

Nutzlast: 20000 kg
alle Maße in mm

Kran-Hubleistung:

Auslage ca. 4 m - 6000 - 10000 kg
max. Auslage 14 m - 2000 kg

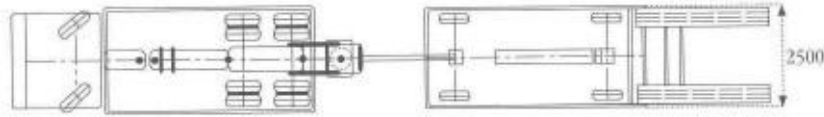
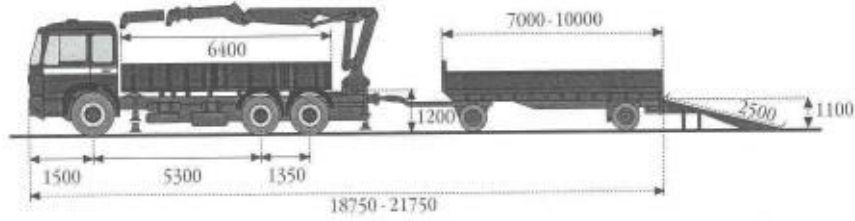

Motorwagen mit Ladekran II

Containerverriegelung,
Anhänger teleskopierbar, mit Auffahrampen

Nutzlast: 20000 kg
alle Maße in mm

Kran-Hubleistung:

Auslage ca. 4 m - 6000 - 10000 kg
max. Auslage 14 m - 2000 kg

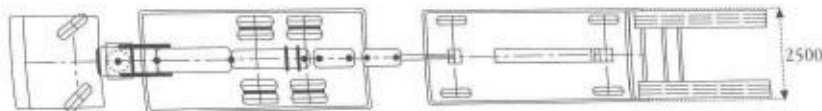
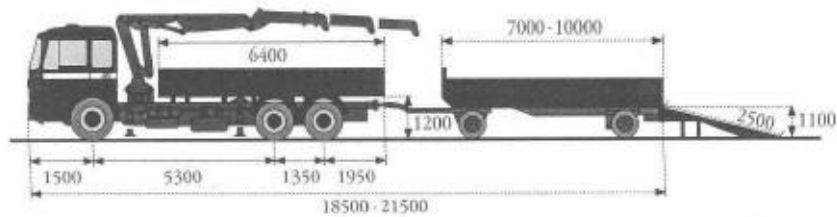

5-Achs Semi-Tieflader
mit 7-Achs Nachläufer

